

FAKRO lancerer en ny generation af Ovenlysvinduer – GREENVIEW



GREENVIEW Ovenlysvinduer

Alt, hvad der er værd at vide

www.fakro.dk/greenview-vinduer



**Naturligt lys i dag og i morgen.
Det er vores løfte og vores
daglige drivkraft.**



GREENVIEW Ovenlysvinduer

Vi arbejder konstant på nye teknologier og løsninger for løbende at forbedre og optimere vores produkter og processer – så de bliver endnu mere bæredygtige. GREENVIEW er den nye generation af Ovenlysvinduer.

Disse vinduer har markant forbedrede egenskaber og er udviklet til at imødekomme et foranderligt miljø og mere ekstreme vejrforhold.

GREENVIEW-projektet er udviklet i overensstemmelse med de højeste standarder for varmeisolering, frisklufttilførsel, lydisolering, ergonomi og design.

Det imødekommer behovene hos både nutidens og fremtidens generationer, som ønsker at nyde naturligt lys i et komfortabelt og sundt indeklima.

Det nye vinduesdesign er velegnet til både nybyggeri og renovering og gør samtidig monteringen hurtigere og lettere.

Med omtanke for naturen

Den grønne farve i FAKRO-logoet symboliserer vores filosofi: vi designer og producerer med respekt for miljøet. Vi forbedrer løbende vores processer, reducerer energiforbruget og brugen af nye råmaterialer og lægger samtidig stor vægt på genanvendelse og forlængelse af produkternes livscyklus.

Alt, hvad der er værd at vide

- GREENVIEW Ovenlysvinduer – en ny standard 4
- Nye mål på notgang – nem udskiftning 6
- Let bestilling takket være nye produktkoder 8
- Produktkoder for GREENVIEW -vinduer og inddækninger 10
- Nye emballager og QR-koder 14
- Kampagne for GREENVIEW Ovenlysvinduer 15



Carbon Footprint-mærke

GREENVIEW-vinduerne har modtaget certifikatet **Carbon Footprint Approved** (se betingelserne for opnåelse af certifikatet), hvilket bekræfter det lave CO₂-aftryk, der genereres under produktionen af vinduet.





FAKRO GREENVIEW Ovenlysvinduer – den nye generation

Med de nye GREENVIEW-vinduer tager FAKRO endnu et skridt mod en mere bæredygtig fremtid – både i hjemmet og udenfor.

Vi ønsker at udnytte energi og ressourcer endnu mere effektivt, så vi kan nyde naturligt lys – i dag og i morgen.

Subtile ændringer – maksimal betjeningskomfort

Ændringen af de udvendige profilformer har givet vinduerne et mere moderne udseende. Færre synlige skruer gør det muligt at integrere dem endnu mere elegant i tagfladen. Det nyudviklede nederste FAKRO-greb sikrer en lettere og mere ergonomisk åbning af vinduet.

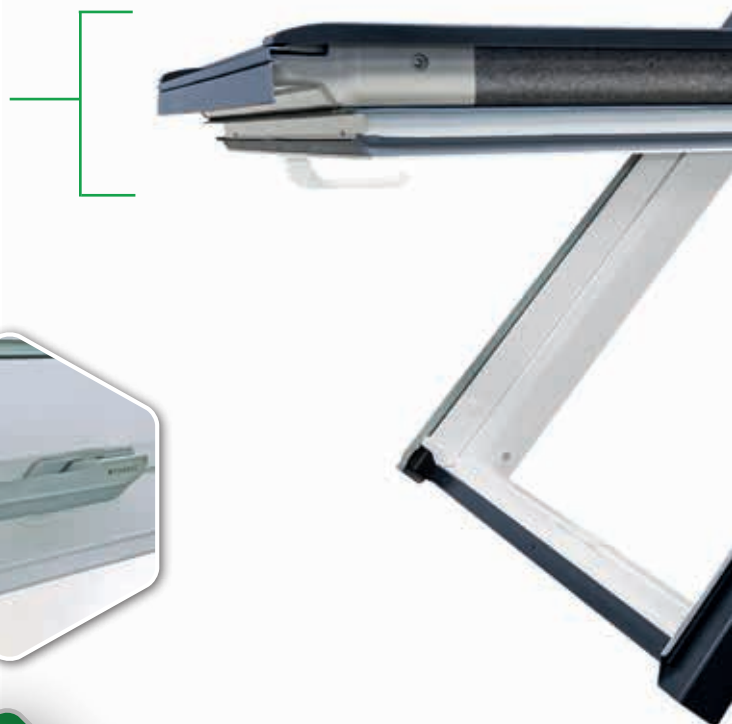

Forbedrede egenskaber for ventilationssystem og lydisolering

God lydisolering

Det tykkere træ i den nederste del af rammen giver en effektiv varme- og lydisolering – især i kombination med den akustiske folie i ruden.

Nye RAL-farver indvendigt og udvendigt

Profilerne i GREENVIEW-serien fås i den elegante farve **RAL 7016**, som passer perfekt til moderne tagsten og solcellepaneler.

Indvendigt anvendes farven RAL 9003 for et friskt og lyst udtryk. Tilbehør og inddækninger fås ligeledes i matchende RAL-farver.



RAL 7016



RAL 9003

Ny notgang – nem udskiftning

Takket være de nye mål på Notgangen kan gamle vinduer udskiftes hurtigt uden behov for at ombygge lysningerne.

Færre dele og skruer betyder hurtigere montering.

Gode termiske egenskaber

Den højere rammeprofil, 3-lags termoruder samt thermoPro-teknologien giver en effektiv beskyttelse mod overophedning og sikrer optimal isolering.

Regulerbar, automatisk ventilation

Den justerbare, automatiske ventilationsåbning sikrer tilførsel af frisk luft uden at afkøle rummet. Den er fremstillet af plast for at forhindre kondensdannelse. Én og samme størrelse til alle vinduer.



Nye mål for notgang – nem udskiftning

Notgang i GREENVIEW-trævinduerne er tilpasset målene på vores PVC-vinduer samt de mest populære vinduesstørrelser på markedet. Det gør det muligt at udskifte gamle vinduer uden at fjerne de eksisterende lysninger.

FÆRRE DELE OG SKRUER = FÆRRE MONTAGETRIN = HURTIGERE MONTERING.

Oversigt over mål på Notgang

For hver vinduesstørrelse har vi udarbejdet en oversigt med målene på Notgang (bredde (p) og længde (q)).

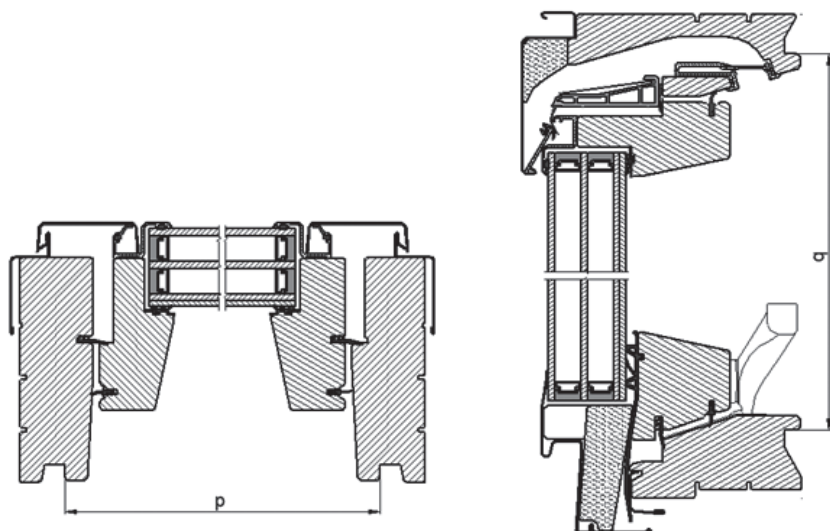

Bredden på notgang i mm (p)

Længden på notgang i mm (q)



Scan QR-koden
www.fakro.dk/greenview-vinduer/

Vinduesmål (cm)	Størrelses- kode	Bredden på notgang i mm (p)	Længden på notgang i mm (q)
55x78	01	495	719
55x98	02	495	919
55x118	16	495	1119
55x140	AM	495	1339
55x160	AN	495	1539
55x180	AP	495	1739
55x206	AB	495	1999
66x78	22	605	719
66x98	03	605	919
66x118	04	605	1119
66x140	14	605	1339
66x180	BP	605	1739
66x206	BB	605	1999
78x98	05	725	919
78x118	06	725	1119
78x140	07	725	1339
78x160	13	725	1539
78x180	40	725	1739
78x186	CA	725	1799
78x206	CB	725	1999
78x235	CC	725	2289
78x255	CD	725	2489
94x98	15	885	919
94x118	08	885	1119
94x140	09	885	1339
94x160	80	885	1539
94x180	41	885	1739
94x186	DA	885	1799
94x206	DB	885	1999
94x235	DC	885	2289
94x255	DD	885	2489
114x118	10	1085	1119
114x140	11	1085	1339
114x255	ED	1085	2489
134x98	12	1285	919
134x118	18	1285	1119
134x140	17	1285	1339



Nem bestilling

Bestil nemt med de nye produktkoder

Den nye GREENVIEW-serie betyder også nye koder og artikelnumre.

Produktkodningen giver et bedre overblik over produktspecifikationerne og gør det lettere at forstå, hvordan produktet er opbygget. De næste sider forklarer, hvordan den nye produktkodning er struktureret sammenlignet med den tidligere serie.

Opdater dit bestillingssystem

For at sikre, at du bestiller de korrekte produkter, er det vigtigt løbende at opdatere dit bestillingssystem (ERP) med de nye produkter og artikelnumre.

Dette forhindrer forsinkelser og sikrer en smidig bestillingsproces.

Fra 2026 skal du anvende de nye koder til bestilling af GREENVIEW-Ovenlysvinduer og de tilhørende inddækninger.

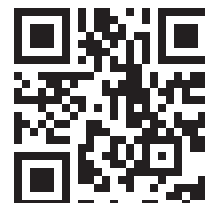

Opdater dit bestillingssystem

Den udvendige side af GREENVIEW-tagvinduerne har en overflade i farven RAL 7016 (antracitgrå).

Det betyder, at den nye serie af inddækninger og udvendige markiser også fås i samme farve.

Fuld produktinformation findes i produktets basisdata.

Hvad med eksisterende bestillinger?

Bestillinger afgivet i 2026 bliver leveret som bestilt.

Fra 2026 vil de ældre modeller ikke længere være tilgængelige som standard, og vi vil i stedet levere de tilsvarende Ovenlysvinduer fra GREENVIEW-serien. Bemærk venligst, at disse adskiller sig i farve, design og mål på notgang i forhold til den gamle model.

Har din kunde et FAKRO-tagvindue af ældre type og ønsker at montere et ekstra vindue?

Bare rolig – de gamle modeller kan stadig bestilles på forespørgsel.

Kontakt din salgsrepræsentant for at bestille dem.

Ny produktkodning

Med lanceringen af den nye GREENVIEW-produktlinje ændrer vi produktkoderne for vores Ovenlysvinduer og inddækninger.

Den nye kodificering giver større gennemsigtighed og et bedre overblik over brugen og levetiden af produkterne. På den måde kan vi tidligere identificere, hvornår vinduerne bør udskiftes. På de følgende sider forklarer vi, hvordan de nye produktkoder er opbygget.



GREENVIEW-koder – sådan læser du dem

Vi viser dig, hvordan de nye produktkoder for GREENVIEW-Ovenlysvinduerer opbygget.

De første bogstaver angiver typen af tagvindue, glastypen og ventilationen.

De sidste bogstaver og tal informerer om materiale, overflade, betjening og tilvalg samt vinduets mål.

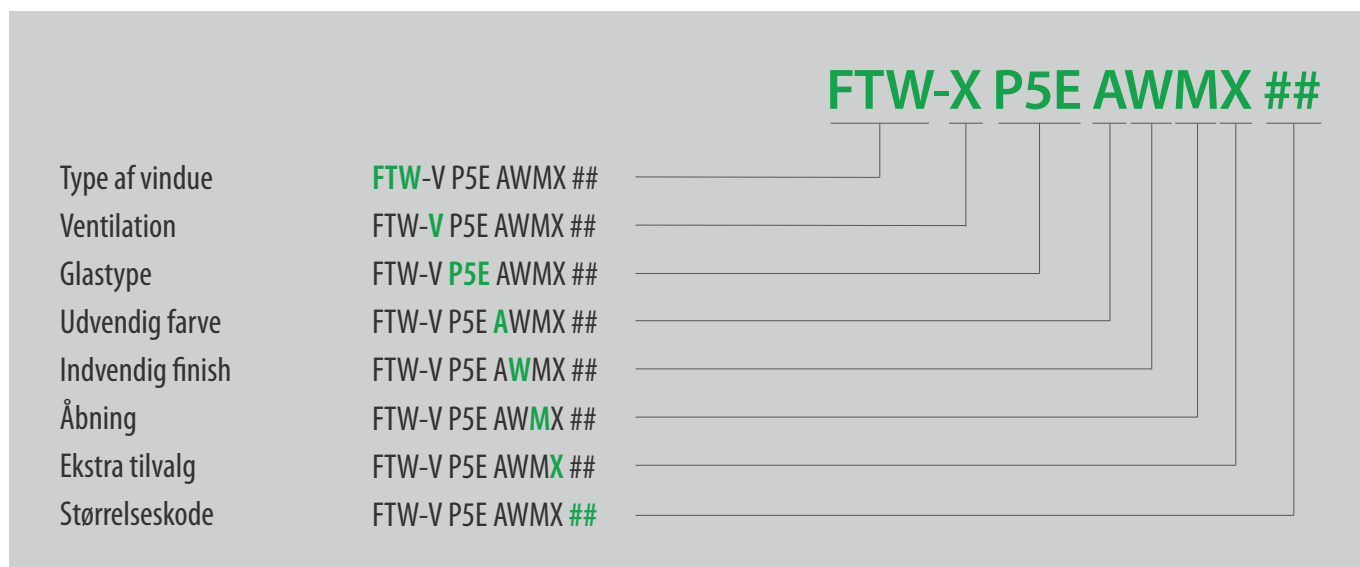

Glas

P5E Trelags, lamineret, energibesparende,
Ug = 0,5

U4E Trelags, energibesparende, Ug = 0,7

Ventilation

X Ingen ventilation

V Standardventilation

Udvendig farve

A Aluminium antracit (RAL 7016)

B Aluminium sort (RAL 9005)

G Aluminium brunrå (RAL 7022)

K Aluminium sort med centralt sprosseprofil i
retro-stil (RAL 9005)

C Kobber

R Valgfri RAL-farve

T Zink

Indvendig finish

W Træ, 2x akryllak hvid (RAL 9003)

U Træ, hvid polyurethanlak (RAL 9003)

R Træ, lak i valgfri RAL-farve

B Hvide PVC-profiler (RAL 9003)

G PVC med folie i gylden eg

I PVC med folie i fyr

C PVC med folie i antracit

Åbningsmåde

M Manuel

Z Elektrisk Z-Wave

S Solcelledrevet

W Elektrisk WiFi

X Fast karm / ikke-åbent vindue

Tilvalg

X Ingen

Z Specialbestilling

Størrelseskode

Størrelseskoderne for hvert produkt findes på side 7 i brochuren.

Eksempel på størrelseskode: 01

Oversigt over gamle og nye koder

For at gøre det lettere for dig at vænne dig til de nye produktkoder, har vi udarbejdet en praktisk oversigt. Find den nuværende produktkode i den venstre kolonne, og se derefter den nye kode direkte i højre kolonne. Brug den nye produktkode med den korrekte størrelse ved bestillinger fra og med 2026.

Aktuel kodning	Ny kodning
Vippevinduer	
FTW-V U4	FTW-V U4E AWMX
FTW-V P5	FTW-V P5E AWMX
FTW-V U4	FTW-V U4E AWMX
FTW-V P5	FTW-V P5E AWMX
PTP-V U4	PTP-V U4E ABMX
PTP-V P5	PTP-V P5E ABMX
FTT/W U6	FTT/W U6 7016*
FTT/W U8	FTT/W U8 7016*

*FTT-, FSR- og FSP-vinduer har ingen direkte pendant i GREENVIEW-serien. For FTT anbefaler vi modellen FTW-X P5E AWMX.

Aktuel kodning	Ny kodning
Elektriske tagvinduer	
FTW-V P5 Z-wave	FTW-V P5E AWZX
FTW-V P5 Wifi	FTW-V P5E AWWX
FTW-V P5 Solar	FTW-V P5E AWSX

Tophængte Ovenlysvinduer	
FPW-V MAX P5	FPW-V MAX P5E AWMX
PPP-V MAX U4	PPP-V MAX U4E ABMX
PPP-V MAX P5	PPP-V MAX P5E ABMX

Installationstilbehør til GREENVIEW-Ovenlysvinduer

Vær opmærksom på, at vi har introduceret dedikeret installationstilbehør til GREENVIEW-tagvinduer:

XDS GV - Dampspærrekrave

XRU GV - Hjælpspær

XLC-F40 GV - Lysningspanel



For at sikre fuld kompatibilitet med GREENVIEW-Ovenlysvinduer vil tilpasningssettet EXR 7016 nu omfatte den nederste profil.



Få mere at vide

Scan QR-koden
eller gå til
www.fakro.dk/greenview-vinduer/



Matchende tilbehør og inddækninger

Takket være introduktionen af vores nye produktionslinje for Ovenlysvindueri farven RAL 7016, kan vi nu sikre, at de matchende udvendige solafskærmninger og inddækninger fås i samme farve. Dette giver kunderne mulighed for at skabe et harmonisk og ensartet udtryk.

Med introduktionen af vores nye produktlinje af Ovenlysvindueri farven RAL 7016 sikrer vi, at de matchende udvendige solafskærmninger og inddækninger også fås i samme farve.

Det giver kunderne mulighed for at skabe et harmonisk og ensartet udtryk.

Hvert produkt i hver farve får et unikt artikelnummer, og derfor er det vigtigt at afklare med kunden, hvilket år vinduet er fra, og hvilken RAL-farve det har i dag.



SPECIALBESTILLING



SPECIALBESTILLING



For L-formede kombinationer med GREENVIEW-Ovenlysvinduerskal du anvende det dedikerede EUV-B eller EUV/L-B AX00 inddækningsæt.



BREDE i cm (ovenlysvinduer)

HØJDE i cm	55		66		78		94		114		134	
	78	FTWV FTWV-ZW								FTWV FTWV-ZW PTP-V		
98	FTWV FTWV-ZW FPWV MAX PPV-MAX PTP-V			FTWV FTWV-ZW FPWV-MAX PPV-MAX PTP-V					FTWV FTWV-ZW FPWV-MAX PPV-MAX PTP-V			FTWV FTWV-ZW FPWV-MAX PPV-MAX PTP-V
118	FTWV FTWV-ZW FPWV-MAX PPV-MAX PTP-V	FTWV FTWV-ZW FPWV-MAX PPV-MAX PTP-V	FTWV FTWV-ZW FPWV-MAX PPV-MAX PTP-V	FTWV FTWV-ZW FPWV-MAX PPV-MAX PTP-V	FTWV FTWV-ZW FPWV-MAX PPV-MAX PTP-V	FTWV FTWV-ZW FPWV-MAX PPV-MAX PTP-V	FTWV FTWV-ZW FPWV-MAX PPV-MAX PTP-V	FTWV FTWV-ZW FPWV-MAX PPV-MAX PTP-V	FTWV FTWV-ZW FPWV-MAX PPV-MAX PTP-V	FTWV FTWV-ZW FPWV-MAX PPV-MAX PTP-V	FTWV FTWV-ZW FPWV-MAX PPV-MAX PTP-V	FTWV FTWV-ZW FPWV-MAX PPV-MAX PTP-V
140		FTWV FTWV-ZW FPWV-MAX PPV-MAX PTP-V	FTWV FTWV-ZW FPWV-MAX PPV-MAX PTP-V	FTWV FTWV-ZW FPWV-MAX PPV-MAX PTP-V	FTWV FTWV-ZW FPWV-MAX PPV-MAX PTP-V	FTWV FTWV-ZW FPWV-MAX PPV-MAX PTP-V	FTWV FTWV-ZW FPWV-MAX PPV-MAX PTP-V	FTWV FTWV-ZW FPWV-MAX PPV-MAX PTP-V	FTWV FTWV-ZW FPWV-MAX PPV-MAX PTP-V	FTWV FTWV-ZW FPWV-MAX PPV-MAX PTP-V	FTWV FTWV-ZW FPWV-MAX PPV-MAX PTP-V	FTWV FTWV-ZW FPWV-MAX PPV-MAX PTP-V
160			FTWV FTWV-ZW FPWV-MAX PPV-MAX PTP-V	FTWV FTWV-ZW FPWV-MAX PPV-MAX PTP-V	FTWV FTWV-ZW FPWV-MAX PPV-MAX PTP-V	FTWV FTWV-ZW FPWV-MAX PPV-MAX PTP-V	FTWV FTWV-ZW FPWV-MAX PPV-MAX PTP-V	FTWV FTWV-ZW FPWV-MAX PPV-MAX PTP-V	FTWV FTWV-ZW FPWV-MAX PPV-MAX PTP-V	FTWV FTWV-ZW FPWV-MAX PPV-MAX PTP-V	FTWV FTWV-ZW FPWV-MAX PPV-MAX PTP-V	FTWV FTWV-ZW FPWV-MAX PPV-MAX PTP-V
180		proSky	proSky	proSky								
186	FPW/FXW	Duet proSky	Duet proSky	Duet proSky								
206	FPW/FXW	proSky FPW/FXW	proSky FPW/FXW	proSky FPW/FXW								
235	FPW/FXW	FPW/FXW	FPW/FXW	FPW/FXW								
255	FPW/FXW	FPW/FXW	FPW/FXW Galeria	FPW/FXW Galeria	Galeria							

TABELLEN OVENFOR ANGIVER DIMENSIONERNE FOR FAKRO DANMARKS FASTE PRODUKTPROGRAM. DET ER MULIGT AT BESTILLE ANDRE STØRRELSER OG TYPER AF OVENLYSVINDUER - SPØRG VENLIGST FAKRO.

BREDE i cm (facadeelementer)

HØJDE i cm	78		94		114	
	60	BD_W BWW BWX	BD_W BWW BWX	BWW BWX		
75	BD_W BWW BWX	BD_W BWW BWX	BWW BWX			
95	BD_W BWW BWX	BD_W BWW BWX	BWW BWX			
115	BD_W BWW BWX	BD_W BWW BWX	BWW BWX			
137	BD_W BWW BWX	BD_W BWW BWX				

BREDE i cm (tagvinduer)

HØJDE i cm	46		54		86	
	55	WGT WGI				
75	WGT WGI					
76			WGB			
83			WLI			
87					WLI	

FAKRO ovenlysvinduer som lever op til kravene til redningsåbning.

Type	Funktion	Nr.	Mål (BxH)	Friåbning (BxH)	Total	
FPW	preSelect	07	78x140	69,2x91,2	160,4	X
		13	78x160	69,2x106,5	175,7	X
		09	94x140	85,2x91,2	176,4	XX
		11	114x140	105,2x91,2	196,4	XX
FYW	proSky	42	78x206	69,2x73,6	142,8	X
		80	94x160	85,2x57,8	143	XX
		41	94x180	85,2x64,7	149,9	XX
		43	94x206	85,2x73,6	158,8	X
FDW	Duet proSky	DB	94x206/160*	85,2x55,2	140,4	XX
		DC	94x235/160*	85,2x55,2	140,4	XX
		DD	94x255/160*	85,2x55,2	140,4	XX
		DD	94x255/180*	85,2x62,0	147,2	XX
FGW	Altan	CD	78x255	69,2x69,6	138,8	X
		DD	94x255	85,2x69,6	154,8	X
		ED	114x255	104,8x69,6	174,4	X
BLW/BRW	Facade/sideh.	82	78x95	55,5x78,7	134,2	X
		83	78x115	55,5x98,7	154,2	X
		84	78x137	55,5x120,7	176,2	X
		85	94x75	71,5x58,7	130,2	XX
		86	94x95	71,5x78,7	150,2	X
		87	94x115	71,5x98,7	170,2	X
FWW	Sidehængt	04	66x118*	50,3x108,6	158,9	X
		05	78x98*	62,3x88,6	150,9	X
		06	78x118*	62,3x108,6	170,9	X
		08	94x118*	78,3x108,6	186,9	X
		15	94x98*	78,3x88,6	166,9	X

X = Kan anvendes som redningsåbning i enhver højde

XX = Kan anvendes som redningsåbning op til 10,8 m. over terræn

* Bemærk venligst – kontakt FAKRO Kundeservice inden bestilling.

Ny emballagelinje og QR-koder

De nye GREENVIEW-emballager er fremstillet udelukkende af karton.

De er udstyret med en hvid informationsetiket samt en produktionsetiket med produktets skitse, hvilket gør det nemt at identificere varen og tydeligt adskiller GREENVIEW-sortimentet fra den eksisterende produktlinje.

Emballagen giver mulighed for at scanne QR-koder, som giver hurtig adgang til alle nødvendige oplysninger. QR-koden på emballagen leder til søgeren for DoP og DoC, mens den unikke QR-kode på typeskiltet giver direkte adgang til brugsvejledningen, garantiformationer, ydeevnedeklarationen, distributionsoplysninger, monteringsvejledningen samt registrering i loyalitetsprogrammet FAKRO Connect.

Ny GREENVIEW-emballage

- Har fuldkarton-emballage, en hvid informationsetiket og en produktionsetiket med produktskitse.
- Muliggør hurtig identifikation.
- Adskiller GREENVIEW-sortimentet tydeligt fra den nuværende produktlinje.
- Giver mulighed for scanning af QR-koder.
- Sikrer nem adgang til alle nødvendige oplysninger.



QR-koden på emballagen giver adgang til DoP- og DoC-søgeren.

Typeskilt



Vi forstår, hvor vigtigt det er for jer at kombinere innovation med komfort. Derfor er hvert GREENVIEW-produkt udstyret med en unik QR-kode, som er placeret på typeskiltet i vinduets øverste højre hjørne.

Ved at scanne denne QR-kode får I øjeblikkelig adgang til en dedikeret hjemmeside, hvilket er særdeles nyttigt for både forbrugere, installatører og tagdækkere.

På den måde kan kunderne hurtigt få adgang til:

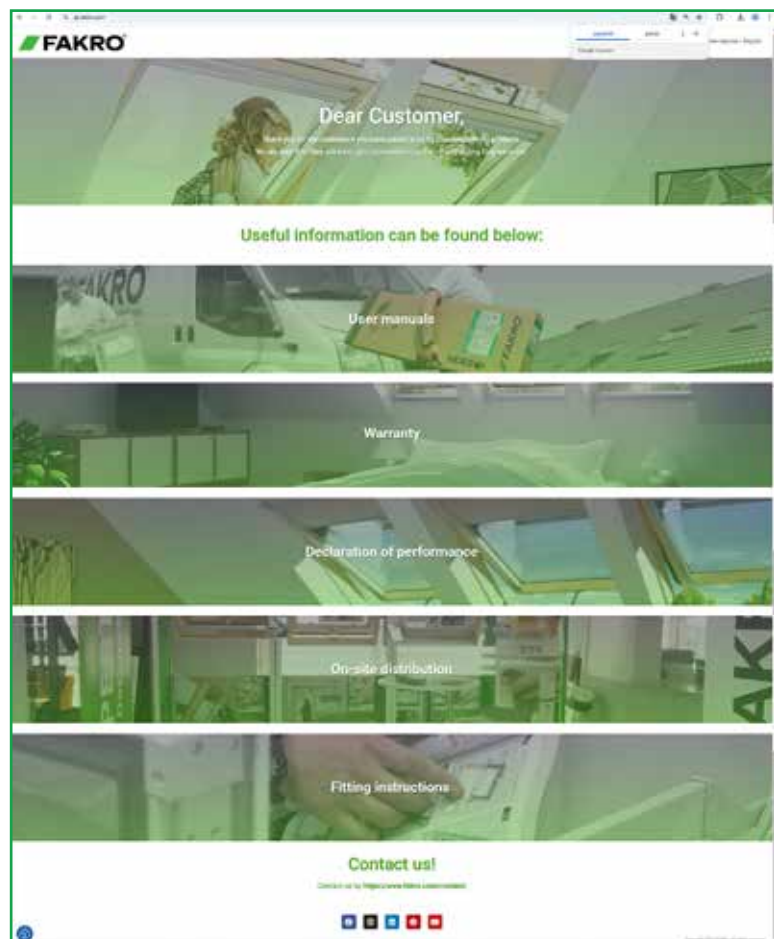

Denne side indeholder bl.a.:

- Brugsvejledninger
- Garantiformationer
- Ydeevnedeklarationer (DoP)
- Distributionsoplysninger
- Monteringsvejledninger
- Registrering i loyalitetsprogrammet FAKRO Connect



PROMOTION AF GREENVIEW-Ovenlysvinduer

Promovér de nyeste produkter med vores opdaterede displayløsninger!

Har du allerede en eksisterende udstilling? Du kan nemt udskifte den med den nye model og få en attraktiv rabat.

Derudover vil der fra januar 2026 være en ny produktbrochure tilgængelig, som indeholder hele FAKRO-sortimentet.



Bestilling af reklamematerialer

Bestil reklamematerialer hos din salgsrepræsentant og gør dig klar til den næste kampagne.

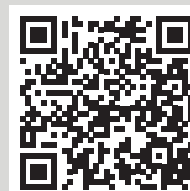



**Det smukkeste lys
– i dag og i morgen**

Hvordan forbereder du dig?

Bed om produktets basisdata

Her finder du alle nye produktkoder for tagvinduer, inddækninger og solafskærmning.

Denne fil kan allerede bestilles nu.

Bestil reklamematerialer

Fra maj 2026 kan du bestille de nye reklamematerialer hos os.

Overvej

GREENVIEW-vinduesdisplays, visuelt materiale og brochurer.

Informér dine kunder

Gør dine kunder opmærksomme på vigtige produktændringer – såsom de tilpassede karm mål, den nye notgang og de nye RAL-farver.

GREENVIEW
informationer



Nyttige links

Scan QR-koderne for direkte at gå til anmodningsformularen for artikellisten, downloade basisdata eller læse alle oplysninger om GREENVIEW.

Spørg efter
materialer



Tekniske
tegninger





Renoveringsvinduer til fladtag

Vi præsenterer en ny serie af DXA- og DEA-renoveringslyskupler – innovative løsninger designet til effektivt at belyse rum beliggende under flade tage.

Disse lyskupler fungerer fremragende både i boliger og i lager- eller industrimiljøer. Serien fås i mere end 50 af de mest almindelige størrelser samt i specialmål på forespørgsel, og tilbyder fremragende ydeevne til en konkurrencedygtig pris.

Deres største fordel er muligheden for montering på både nyproducerede og eksisterende lysningskarme – helt uden behov for at ændre inddækningen eller tagkonstruktionen. Det gør dem til et ideelt valg ved renovering af ældre bygninger.



- 1 – rudepakke
- 2 – ramme
- 3 – karm

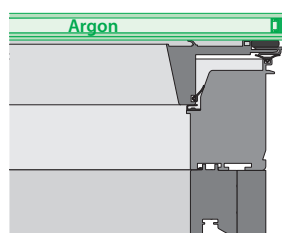

DXA

- et fast (ikke-åbningsbart) ovenlys med en robust karm- og rammestruktur af aluminium og kompositmaterialer, hvilket sikrer høj termisk isoleringsevne. Fås med enten en enkeltkammers (G33) eller en dobbeltkammers (G53) solafskærmende rudepakke.

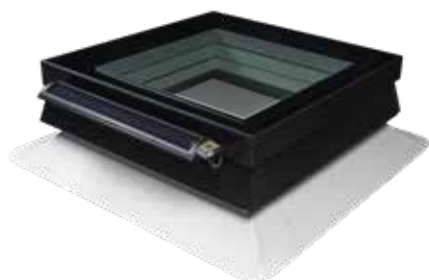

- 1 – rudepakke
- 2 – ramme
- 3 – insektnet
- 4 – karm

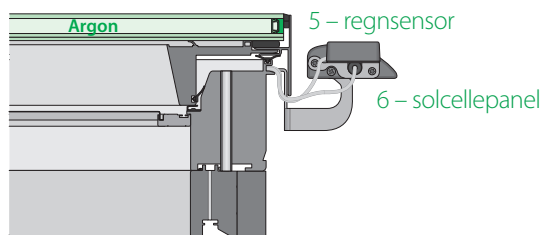

DEA

- et innovativt, solcelledrevet ovenlys med åbningsfunktion, udstyret som standard med insektnet, regnsensor og solcellepanel. Fremstillet af aluminium og kompositmaterialer og tilbyder fuld automatisering og maksimal brugervenlighed. Den enkeltkammers (G33) eller dobbeltkammers (G53) solafskærmende rudepakke sikrer optimal termisk isolering.

FAKROs ovenlys til flade tage er en moderne løsning, der sikrer fremragende dagslysindfald i rum beliggende under fladt tag og kombinerer både æstetik og funktionalitet.

De fås i moderne beklædningsfarver – gråbrun RAL 7022, antracit RAL 7016 og sort RAL 9005 (standard) – og harmonerer perfekt med nutidens arkitektoniske tendenser og farvedesign.

DXA- og DEA-ovenlys til flade tage fås i mere end 50 af de mest populære størrelser, med mulighed for yderligere at sikre forbindelsen til den eksisterende lysningskarm ved hjælp af de medfølgende beskyttelsesprofiler. Dette sikrer perfekt kompatibilitet med forskellige projektkrav og monteringsituationer.

Den nominelle (kommercielle) størrelse på renoveringsovenlyset svarer direkte til lysningsåbningens dimension på den karm, som enheden monteres på.

Hvornår bør du udskifte dine Fladtagsvinduer ?

- **Dårlig termisk isolering** – Hvis du oplever betydeligt varmetab og stigende varmeudgifter, er det et tegn på, at ovenlysvinduerne ikke længere opfylder de nødvendige isoleringskrav.
- **Ventilationsproblemer** – Utilstrækkelig luftcirkulation kan føre til fugtopbygning i rummet og udvikling af skimmel. Når ovenlysvinduet ikke længere sikrer korrekt ventilation, bør en udskiftning overvejes.
- **Skader eller utætheder** – Synlige revner, deformation af karmen eller vandindtrængning er klare tegn på, at ovenlysvinduet har mistet sin tæthed og bør udskiftes.
- **Manglende kompatibilitet med tilbehør** – Hvis ældre ovenlysvinduer ikke giver mulighed for at montere moderne tilbehør som fx mørklægningsgardiner, insektnet eller regnsensorer, er det værd at overveje en udskiftning.

Hvorfor vælge fakro renoveringsvinduer til fladt tag?

- **Masser af naturligt lys** – maksimer lysstyrken i rummet takket være den store glasflade.
- **Unikt design** – en elegant, rammeløs glasoverflade, der giver produktet et moderne udseende. En 30 mm sort (RAL 9005) kantstribe er påført langs rudepakkens omkreds.
- **UV-beskyttelse** – fuld beskyttelse af indendørs rum mod skadelig UV-stråling.
- **Åbningsmuligheder** – vælg mellem den faste DXA-version og den solcelledrevne DEA-version for ekstra komfort. Motoren gør det muligt for DEA-vinduet at åbne op til 25 cm og sikrer effektiv ventilation af rummet nedenfor.
- **Stort udvalg af tilbehør** – tilpas vinduet efter dine præferencer.
- **Størrelsesudvalg** – fås i adskillige standardstørrelser.
- **Perfekt kompatibilitet** – designet specifikt til flade tage med en hældning mellem 0° og 15°.
- **Nem installation** – hurtig og problemfri montering, ideel til renoveringsprojekter.
- **Ikke-standard størrelser** – D_A-vinduer kan fremstilles i specialmål, så de passer til unikke arkitektoniske krav.
- **Solafskærmende rudepakke** – den udvendige hærdede rude reflekterer solstråling og beskytter rummet mod overophedning.
- **Omfattende standardudstyr** – den solcelledrevne DEA-version leveres som standard med integreret insektnet, ZRH1-fjernbetjening, solcellepanel og regnsensor.

Vælg modernitet og funktionalitet ved at udskifte gamle ovenlysvinduer med de nyeste løsninger, der er udviklet specifikt til flade tage.

Renoveringsvinduer til flade tage er designet til taghældninger fra 0° til 15°. De kan monteres på tage af forskellige konstruktioner – direkte på både nye og eksisterende lysningskarme. Montering af vinduet på en gammel karm kræver ingen indgreb i den eksisterende inddækning. Før installation af D_A-renoveringsvinduet på en eksisterende karm er det vigtigt at sikre, at karmen er i god stand, kan bære vægten af det nye vindue og er fri for skader såsom revner eller materialeadskillelse.

RENOVERINGSVINDUER DEA

Størrelse (cm) Symbol	50x50 0J	50x70 0K	50x80 0L	50x100 0M	50x110 0N	50x140 0P	50x170 0Q	55x55 0R	60x60 0S	60x80 0T	60x90 0U	60x120 0W	60x130 0X	60x150 0Y
--------------------------	-------------	-------------	-------------	--------------	--------------	--------------	--------------	-------------	-------------	-------------	-------------	--------------	--------------	--------------

DEA G33 (solcelledrevet)

✓ ✓ ✓ ✓ ✓ ✓ ✓ ✓ ✓ ✓ ✓ ✓ ✓ ✓

DEA G53 (solcelledrevet)

✓ ✓ ✓ ✓ ✓ ✓ ✓ ✓ ✓ ✓

Størrelse (cm) Symbol	70x70 1B	70x100 1C	70x130 1D	70x150 1E	75x75 1J	75x105 1K	75x125 1L	80x80 1P	80x110 1Q	85x85 1X	90x90 1Y	100x100 2E
--------------------------	-------------	--------------	--------------	--------------	-------------	--------------	--------------	-------------	--------------	-------------	-------------	---------------

DEA G33 (solcelledrevet)

✓ ✓ ✓ ✓ ✓ ✓ ✓ ✓ ✓ ✓ ✓ ✓

DEA G53 (solcelledrevet)

✓ ✓ ✓

RENOVERINGSVINDUER DXA

Størrelse (cm) Symbol	40x40 0A	40x70 0B	40x100 0C	40x130 0D	40x140 0E	45x45 0F	45x75 0G	45x105 0H	50x50 0J	50x70 0K	50x80 0L	50x100 0M	50x110 0N	50x140 0P
--------------------------	-------------	-------------	--------------	--------------	--------------	-------------	-------------	--------------	-------------	-------------	-------------	--------------	--------------	--------------

DXA G33 (ikke-åbningsbart)

✓ ✓ ✓ ✓ ✓ ✓ ✓ ✓ ✓ ✓ ✓ ✓ ✓ ✓ ✓

DEA G53 (ikke-åbningsbart)

✓ ✓ ✓ ✓ ✓ ✓ ✓ ✓ ✓ ✓ ✓ ✓ ✓ ✓ ✓

Størrelse (cm) Symbol	50x170 0Q	55x55 0R	60x60 0S	60x80 0T	60x90 0U	60x120 0W	60x130 0X	60x150 0Y	60x180 0Z	60x200 1A	70x70 1B	70x100 1C	70x130 1D	70x150 1E
--------------------------	--------------	-------------	-------------	-------------	-------------	--------------	--------------	--------------	--------------	--------------	-------------	--------------	--------------	--------------

DXA G33 (ikke-åbningsbart)

✓ ✓ ✓ ✓ ✓ ✓ ✓ ✓ ✓ ✓ ✓ ✓ ✓ ✓ ✓

DEA G53 (ikke-åbningsbart)

✓ ✓ ✓ ✓ ✓ ✓ ✓ ✓ ✓ ✓ ✓ ✓ ✓ ✓ ✓

Størrelse (cm) Symbol	70x160 1F	70x200 1G	70x220 1H	75x75 1J	75x105 1K	75x125 1L	75x165 1M	75x175 1N	80x80 1P	80x110 1Q	80x130 1R	80x140 1S	80x160 1T	80x170 1U
--------------------------	--------------	--------------	--------------	-------------	--------------	--------------	--------------	--------------	-------------	--------------	--------------	--------------	--------------	--------------

DXA G33 (ikke-åbningsbart)

✓ ✓ ✓ ✓ ✓ ✓ ✓ ✓ ✓ ✓ ✓ ✓ ✓ ✓ ✓

DEA G53 (ikke-åbningsbart)

✓ ✓ ✓ ✓ ✓ ✓ ✓ ✓ ✓ ✓ ✓ ✓ ✓ ✓ ✓

Størrelse (cm) Symbol	80x180 1W	85x85 1X	90x90 1Y	90x120 1Z	90x150 2D	100x100 2E	100x130 2C	100x150 2D	100x160 2E	105x105 2F	110x110 2G	110x140 2H	120x120 2J
--------------------------	--------------	-------------	-------------	--------------	--------------	---------------	---------------	---------------	---------------	---------------	---------------	---------------	---------------

DXA G33 (ikke-åbningsbart)

✓ ✓ ✓ ✓ ✓ ✓ ✓ ✓ ✓ ✓ ✓ ✓ ✓ ✓

DEA G53 (ikke-åbningsbart)

✓ ✓ ✓ ✓ ✓ ✓ ✓ ✓ ✓ ✓ ✓ ✓ ✓ ✓

Vil du holde dig opdateret med de nyeste
GREENVIEW-nyheder?
Besøg www.fakro.dk